

【2019年度 中越地区フットサル大会U-14 1日目】

《会場：三島体育館》

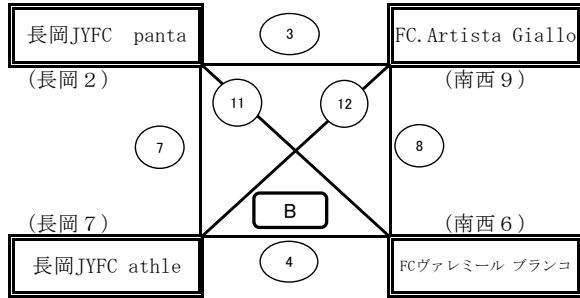

《会場：中之島体育館》

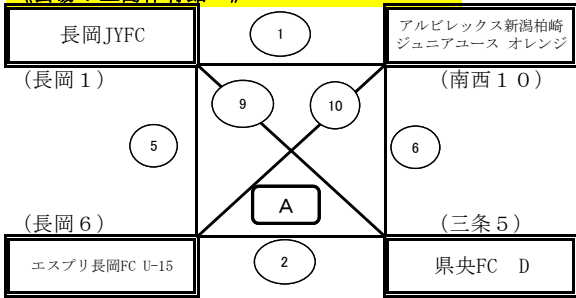
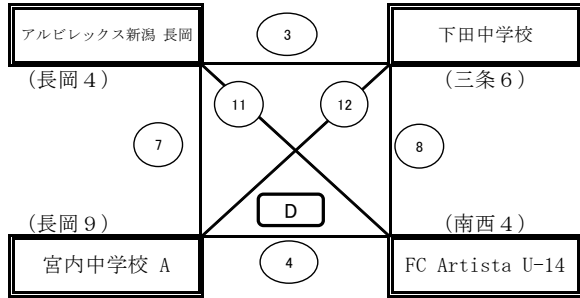
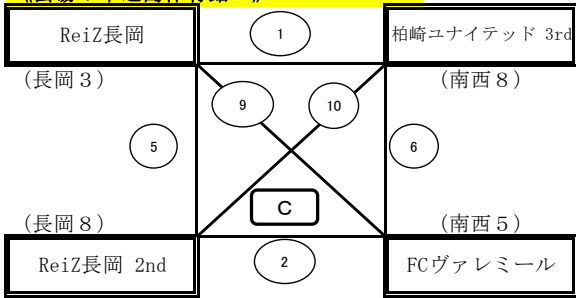

<会場：ラピカ体育館>

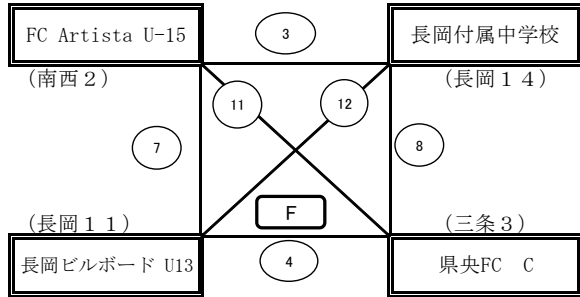
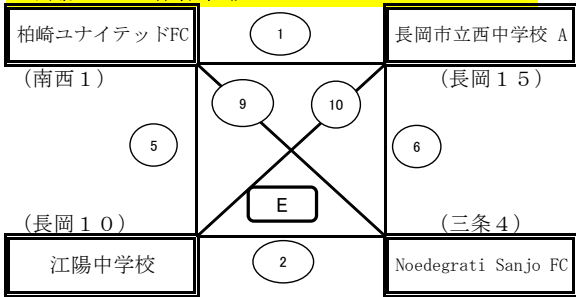

《会場：栄体育館》

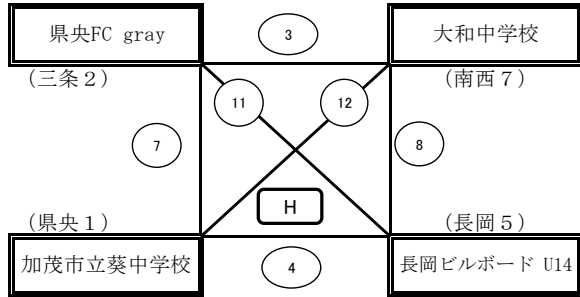
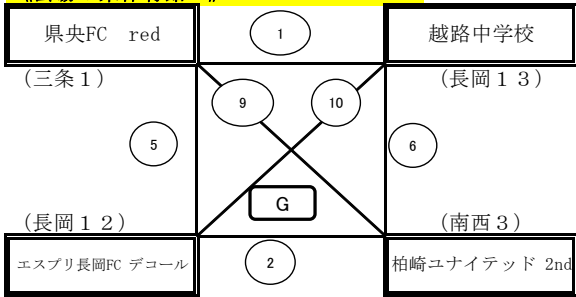

〔参加校ブロック割り〕

会場

	長岡1	長岡2	長岡3	長岡4	南西1	南西2	三条1	三条2	長岡5	長岡6	長岡7	長岡8	長岡9	長岡10	長岡11	長岡12	長岡13	長岡14	長岡15	南西3	南西4	南西5	南西6	南西7	南西8	南西9	南西10	三島体育館	中之島体育館	ラピカ体育館	栄体育館
A	長岡1	長岡2	長岡3	長岡4	南西1	南西2	三条1	三条2	長岡5	長岡6	長岡7	長岡8	長岡9	長岡10	長岡11	長岡12	長岡13	長岡14	長岡15	南西3	南西4	南西5	南西6	南西7	南西8	南西9	南西10	三島体育館	中之島体育館	ラピカ体育館	栄体育館
B	長岡1	長岡2	長岡3	長岡4	南西1	南西2	三条1	三条2	長岡5	長岡6	長岡7	長岡8	長岡9	長岡10	長岡11	長岡12	長岡13	長岡14	長岡15	南西3	南西4	南西5	南西6	南西7	南西8	南西9	南西10	三島体育館	中之島体育館	ラピカ体育館	栄体育館
C	長岡1	長岡2	長岡3	長岡4	南西1	南西2	三条1	三条2	長岡5	長岡6	長岡7	長岡8	長岡9	長岡10	長岡11	長岡12	長岡13	長岡14	長岡15	南西3	南西4	南西5	南西6	南西7	南西8	南西9	南西10	三島体育館	中之島体育館	ラピカ体育館	栄体育館
D	長岡1	長岡2	長岡3	長岡4	南西1	南西2	三条1	三条2	長岡5	長岡6	長岡7	長岡8	長岡9	長岡10	長岡11	長岡12	長岡13	長岡14	長岡15	南西3	南西4	南西5	南西6	南西7	南西8	南西9	南西10	三島体育館	中之島体育館	ラピカ体育館	栄体育館
E	長岡1	長岡2	長岡3	長岡4	南西1	南西2	三条1	三条2	長岡5	長岡6	長岡7	長岡8	長岡9	長岡10	長岡11	長岡12	長岡13	長岡14	長岡15	南西3	南西4	南西5	南西6	南西7	南西8	南西9	南西10	三島体育館	中之島体育館	ラピカ体育館	栄体育館
F	長岡1	長岡2	長岡3	長岡4	南西1	南西2	三条1	三条2	長岡5	長岡6	長岡7	長岡8	長岡9	長岡10	長岡11	長岡12	長岡13	長岡14	長岡15	南西3	南西4	南西5	南西6	南西7	南西8	南西9	南西10	三島体育館	中之島体育館	ラピカ体育館	栄体育館
G	長岡1	長岡2	長岡3	長岡4	南西1	南西2	三条1	三条2	長岡5	長岡6	長岡7	長岡8	長岡9	長岡10	長岡11	長岡12	長岡13	長岡14	長岡15	南西3	南西4	南西5	南西6	南西7	南西8	南西9	南西10	三島体育館	中之島体育館	ラピカ体育館	栄体育館
H	長岡1	長岡2	長岡3	長岡4	南西1	南西2	三条1	三条2	長岡5	長岡6	長岡7	長岡8	長岡9	長岡10	長岡11	長岡12	長岡13	長岡14	長岡15	南西3	南西4	南西5	南西6	南西7	南西8	南西9	南西10	三島体育館	中之島体育館	ラピカ体育館	栄体育館

第1ポット (前年ベスト8)

第2ポット (前年ベスト16)

〔試合順と審判割り〕

試合No	試合時間	三島体育館	中之島体育館	ラピカ体育館	栄体育館	審判	
		A・Bリーグ	C・Dリーグ	E・Fリーグ	G・Hリーグ		
①	9:30~	長岡JYFC ・ アルビレックス新潟 柏崎 ジュニアユース オレンジ	Reiz長岡 ・ 柏崎ユナイテッド 3rd	柏崎ユナイテッドFC ・ 長岡市立西中学校 A	県央FC red ・ 越路中学校	③	
②	10:05~	エスプリ長岡 FC U-15 ・ 県央FC D	Reiz長岡 2nd ・ FCヴァレミール	江陽中学校 ・ Noedegrati Sanjo FC	エスプリ長岡 FC デコール ・ 柏崎ユナイテッド 2nd	④	
③	10:40~	長岡JYFC panta ・ FC.Artista Giallo	アルビレックス新潟 長岡 ・ 下田中学校	FC Artista U-15 ・ 長岡附属中学校	県央FC gray ・ 大和中学校	①	
④	11:15~	長岡JYFC athle ・ FCヴァレミール フランコ	宮内中学校 A ・ FC Artista U-14	長岡ビルボード U13 ・ 県央FC C	加茂市立菱中学校 ・ 長岡ビルボード U14	②	
⑤	11:55~	長岡JYFC ・ エスプリ長岡 FC U-15	Reiz長岡 ・ Reiz長岡 2nd	柏崎ユナイテッドFC ・ 江陽中学校	県央FC red ・ エスプリ長岡 FC デコール	⑦	
⑥	12:30~	アルビレックス新潟 柏崎 ジュニアユース オレンジ	柏崎ユナイテッド 3rd ・ FCヴァレミール	長岡市立西中学校 A ・ Noedegrati Sanjo FC	越路中学校 ・ 柏崎ユナイテッド 2nd	⑧	
⑦	13:05~	長岡JYFC panta ・ 長岡JYFC athle	アルビレックス新潟 長岡 ・ 宮内中学校 A	FC Artista U-15 ・ 長岡ビルボード U13	県央FC gray ・ 加茂市立菱中学校	⑤	
⑧	13:40~	FC.Artista Giallo ・ FCヴァレミール フランコ	下田中学校 ・ FC Artista U-14	長岡附属中学校 ・ 県央FC C	大和中学校 ・ 長岡ビルボード U14	⑥	
⑨	14:20~	長岡JYFC ・ 県央FC D	Reiz長岡 ・ FCヴァレミール	柏崎ユナイテッドFC ・ Noedegrati Sanjo FC	県央FC red ・ 柏崎ユナイテッド 2nd	⑪	
⑩	14:55~	アルビレックス新潟 柏崎 ジュニアユース オレンジ	エスプリ長岡 FC U-15 ・ 柏崎ユナイテッド 3rd	Reiz長岡 2nd ・ 長岡市立西中学校 A	江陽中学校 ・ 越路中学校	エスプリ長岡 FC デコール	⑫
⑪	15:30~	長岡JYFC panta ・ FCヴァレミール フランコ	アルビレックス新潟 長岡 ・ FC Artista U-14	FC Artista U-15 ・ 県央FC C	県央FC gray ・ 長岡ビルボード U14	⑨	
⑫	16:05~	FC.Artista Giallo ・ 長岡JYFC athle	下田中学校 ・ 宮内中学校 A	長岡附属中学校 ・ 長岡ビルボード U13	大和中学校 ・ 加茂市立菱中学校	⑩	

試合時間は10分ー3分ー10分 ランニングタイム（前後半残り1分のみブレイキングタイム）

〔Aリーグ結果〕

《会場：三島体育館》

	長岡JYFC	県央FC D	エスプリ長岡FC U-15	アルビレックス新潟 柏崎 ジュニアユース オレンジ	勝ち点	得失点差	総得点	順位
長岡JYFC	-	1 3 $\begin{matrix} \circ \\ 6 & - & 0 \\ 7 & - & 0 \end{matrix}$ 0	4 $\begin{matrix} \circ \\ 4 & - & 0 \\ 0 & - & 1 \end{matrix}$ 1	7 $\begin{matrix} \circ \\ 2 & - & 0 \\ 5 & - & 0 \end{matrix}$ 0	9	23	24	1
県央FC D	0 $\begin{matrix} \times \\ 0 & - & 6 \\ 0 & - & 7 \end{matrix}$ 13	-	0 $\begin{matrix} \times \\ 0 & - & 1 \\ 0 & - & 2 \end{matrix}$ 3	0 $\begin{matrix} \times \\ 0 & - & 1 \\ 0 & - & 0 \end{matrix}$ 1	0	-17	0	4
エスプリ長岡FC U-15	1 $\begin{matrix} \times \\ 0 & - & 4 \\ 1 & - & 0 \end{matrix}$ 4	3 $\begin{matrix} \circ \\ 1 & - & 0 \\ 2 & - & 0 \end{matrix}$ 0	-	4 $\begin{matrix} \circ \\ 2 & - & 0 \\ 2 & - & 1 \end{matrix}$ 1	6	3	8	2
アルビレックス新潟 柏崎 ジュニアユース オレンジ	0 $\begin{matrix} \times \\ 0 & - & 2 \\ 0 & - & 5 \end{matrix}$ 7	1 $\begin{matrix} \circ \\ 1 & - & 0 \\ 0 & - & 0 \end{matrix}$ 0	1 $\begin{matrix} \times \\ 0 & - & 2 \\ 1 & - & 2 \end{matrix}$ 4	-	3	-9	2	3

〔Bリーグ結果〕

《会場：三島体育館》

	長岡JYFC panta	FCヴァレミール フランコ	長岡JYFC athle	FC.Artista Giallo	勝ち点	得失点差	総得点	順位
長岡JYFC panta	-	3 $\begin{matrix} \Delta \\ 2 & - & 0 \\ 1 & - & 3 \end{matrix}$ 3	3 $\begin{matrix} \circ \\ 3 & - & 0 \\ 0 & - & 2 \end{matrix}$ 2	4 $\begin{matrix} \circ \\ 2 & - & 1 \\ 2 & - & 0 \end{matrix}$ 1	7	4	10	1
FCヴァレミール フランコ	3 $\begin{matrix} \Delta \\ 0 & - & 2 \\ 3 & - & 1 \end{matrix}$ 3	-	0 $\begin{matrix} \times \\ 0 & - & 2 \\ 0 & - & 2 \end{matrix}$ 4	2 $\begin{matrix} \times \\ 2 & - & 0 \\ 0 & - & 4 \end{matrix}$ 4	1	-6	5	4
長岡JYFC athle	2 $\begin{matrix} \times \\ 0 & - & 3 \\ 2 & - & 0 \end{matrix}$ 3	4 $\begin{matrix} \circ \\ 2 & - & 0 \\ 2 & - & 0 \end{matrix}$ 0	-	7 $\begin{matrix} \circ \\ 4 & - & 0 \\ 3 & - & 0 \end{matrix}$ 0	6	10	13	2
FC.Artista Giallo	1 $\begin{matrix} \times \\ 1 & - & 2 \\ 0 & - & 2 \end{matrix}$ 4	4 $\begin{matrix} \circ \\ 0 & - & 2 \\ 4 & - & 0 \end{matrix}$ 2	0 $\begin{matrix} \times \\ 0 & - & 4 \\ 0 & - & 3 \end{matrix}$ 7	-	3	-8	5	3

〔Cリーグ結果〕

《会場：中之島体育館》

	Reiz長岡	FCヴァレミール	Reiz長岡 2nd	柏崎ユナイテッド 3rd	勝ち点	得失点差	総得点	順位
Reiz長岡	-	0 $\begin{matrix} \times \\ 0 & - & 2 \\ 0 & - & 0 \end{matrix}$ 2	3 $\begin{matrix} \circ \\ 2 & - & 0 \\ 1 & - & 1 \end{matrix}$ 1	4 $\begin{matrix} \circ \\ 2 & - & 0 \\ 2 & - & 0 \end{matrix}$ 0	6	4	7	2
FCヴァレミール	2 $\begin{matrix} \circ \\ 2 & - & 0 \\ 0 & - & 0 \end{matrix}$ 0	-	3 $\begin{matrix} \circ \\ 3 & - & 0 \\ 0 & - & 0 \end{matrix}$ 0	4 $\begin{matrix} \circ \\ 1 & - & 0 \\ 3 & - & 0 \end{matrix}$ 0	9	9	9	1
Reiz長岡 2nd	1 $\begin{matrix} \times \\ 0 & - & 2 \\ 1 & - & 1 \end{matrix}$ 3	0 $\begin{matrix} \times \\ 0 & - & 3 \\ 0 & - & 0 \end{matrix}$ 3	-	1 $\begin{matrix} \times \\ 0 & - & 1 \\ 1 & - & 1 \end{matrix}$ 2	0	-6	2	4
柏崎ユナイテッド 3rd	0 $\begin{matrix} \times \\ 0 & - & 2 \\ 0 & - & 2 \end{matrix}$ 4	0 $\begin{matrix} \times \\ 0 & - & 1 \\ 0 & - & 3 \end{matrix}$ 4	2 $\begin{matrix} \circ \\ 1 & - & 0 \\ 1 & - & 1 \end{matrix}$ 1	-	3	-7	2	3

〔Dリーグ結果〕

《会場：中之島体育館》

	アルビレックス新潟 長岡	FC Artista U-14	宮内中学校 A	下田中学校	勝ち点	得失点差	総得点	順位
アルビレックス新潟 長岡		0 $\begin{matrix} \times \\ (0 & - & 1) \\ (0 & - & 2) \end{matrix}$ 3	3 $\begin{matrix} \circ \\ (0 & - & 0) \\ (3 & - & 1) \end{matrix}$ 1	4 $\begin{matrix} \circ \\ (2 & - & 2) \\ (2 & - & 0) \end{matrix}$ 2	6	1	7	2
FC Artista U-14	3 $\begin{matrix} \circ \\ (1 & - & 0) \\ (2 & - & 0) \end{matrix}$ 0		2 $\begin{matrix} \circ \\ (2 & - & 0) \\ (0 & - & 1) \end{matrix}$ 1	5 $\begin{matrix} \circ \\ (4 & - & 1) \\ (1 & - & 0) \end{matrix}$ 1	9	8	10	1
宮内中学校 A	1 $\begin{matrix} \times \\ (0 & - & 0) \\ (1 & - & 3) \end{matrix}$ 3	1 $\begin{matrix} \times \\ (0 & - & 2) \\ (1 & - & 0) \end{matrix}$ 2		3 $\begin{matrix} \circ \\ (1 & - & 2) \\ (2 & - & 0) \end{matrix}$ 2	3	-2	5	3
下田中学校	2 $\begin{matrix} \times \\ (2 & - & 2) \\ (0 & - & 2) \end{matrix}$ 4	1 $\begin{matrix} \times \\ (1 & - & 4) \\ (0 & - & 1) \end{matrix}$ 5	2 $\begin{matrix} \times \\ (2 & - & 1) \\ (0 & - & 2) \end{matrix}$ 3		0	-7	5	4

〔Eリーグ結果〕

《会場：ラピカ体育館》

	柏崎ユナイテッドFC	Noeegrati Sanjo FC	江陽中学校	長岡市立西中学校 A	勝ち点	得失点差	総得点	順位
柏崎ユナイテッドFC		3 $\begin{matrix} \circ \\ (2 & - & 0) \\ (1 & - & 0) \end{matrix}$ 0	4 $\begin{matrix} \circ \\ (2 & - & 0) \\ (2 & - & 0) \end{matrix}$ 0	3 $\begin{matrix} \circ \\ (1 & - & 1) \\ (2 & - & 0) \end{matrix}$ 0	9	9	10	1
Noeegrati Sanjo FC	0 $\begin{matrix} \times \\ (0 & - & 2) \\ (0 & - & 1) \end{matrix}$ 3		1 $\begin{matrix} \Delta \\ (0 & - & 1) \\ (1 & - & 0) \end{matrix}$ 1	3 $\begin{matrix} \circ \\ (0 & - & 1) \\ (3 & - & 0) \end{matrix}$ 1	4	-1	4	2
江陽中学校	0 $\begin{matrix} \times \\ (0 & - & 2) \\ (0 & - & 2) \end{matrix}$ 4	1 $\begin{matrix} \Delta \\ (1 & - & 0) \\ (0 & - & 1) \end{matrix}$ 1		2 $\begin{matrix} \Delta \\ (0 & - & 1) \\ (2 & - & 1) \end{matrix}$ 2	2	-4	3	3
長岡市立西中学校 A	1 $\begin{matrix} \times \\ (1 & - & 1) \\ (0 & - & 2) \end{matrix}$ 3	1 $\begin{matrix} \times \\ (1 & - & 0) \\ (0 & - & 3) \end{matrix}$ 3	2 $\begin{matrix} \Delta \\ (1 & - & 0) \\ (1 & - & 2) \end{matrix}$ 2		1	-4	4	4

〔Fリーグ結果〕

《会場：ラピカ体育館》

	FC Artista U-15	県央FC C	長岡ビルボード U13	長岡附属中学校	勝ち点	得失点差	総得点	順位
FC Artista U-15		4 $\begin{matrix} \circ \\ (3 & - & 1) \\ (1 & - & 0) \end{matrix}$ 1	6 $\begin{matrix} \circ \\ (5 & - & 1) \\ (1 & - & 1) \end{matrix}$ 2	6 $\begin{matrix} \circ \\ (3 & - & 0) \\ (3 & - & 2) \end{matrix}$ 2	9	11	16	1
県央FC C	1 $\begin{matrix} \times \\ (1 & - & 3) \\ (0 & - & 1) \end{matrix}$ 4		6 $\begin{matrix} \circ \\ (4 & - & 2) \\ (2 & - & 1) \end{matrix}$ 3	1 $\begin{matrix} \Delta \\ (0 & - & 1) \\ (1 & - & 0) \end{matrix}$ 1	4	0	8	3
長岡ビルボード U13	2 $\begin{matrix} \times \\ (1 & - & 5) \\ (1 & - & 1) \end{matrix}$ 6	3 $\begin{matrix} \times \\ (2 & - & 4) \\ (1 & - & 2) \end{matrix}$ 6		2 $\begin{matrix} \times \\ (2 & - & 4) \\ (0 & - & 3) \end{matrix}$ 7	0	-12	7	4
長岡附属中学校	2 $\begin{matrix} \times \\ (0 & - & 3) \\ (2 & - & 3) \end{matrix}$ 6	1 $\begin{matrix} \Delta \\ (1 & - & 0) \\ (0 & - & 1) \end{matrix}$ 1	7 $\begin{matrix} \circ \\ (4 & - & 2) \\ (3 & - & 2) \end{matrix}$ 2		4	1	10	2

《会場：栄体育館》

	県央FC red	柏崎ユナイテッド 2nd	エスプリ長岡FC デコール	越路中学校	勝ち点	得失点差	総得点	順位
県央FC red		6 $\begin{matrix} \circ \\ (5 & - & 0) \\ (1 & - & 0) \end{matrix}$ 0	5 $\begin{matrix} \circ \\ (3 & - & 0) \\ (2 & - & 0) \end{matrix}$ 0	4 $\begin{matrix} \circ \\ (1 & - & 0) \\ (3 & - & 0) \end{matrix}$ 0	9	15	15	1
柏崎ユナイテッド 2nd	0 $\begin{matrix} \times \\ (0 & - & 1) \\ (0 & - & 5) \end{matrix}$ 6		3 $\begin{matrix} \times \\ (3 & - & 2) \\ (0 & - & 2) \end{matrix}$ 4	1 $\begin{matrix} \times \\ (0 & - & 2) \\ (1 & - & 1) \end{matrix}$ 3	0	-9	4	4
エスプリ長岡FC デコール	0 $\begin{matrix} \times \\ (0 & - & 3) \\ (0 & - & 2) \end{matrix}$ 5	4 $\begin{matrix} \circ \\ (2 & - & 3) \\ (2 & - & 0) \end{matrix}$ 3		1 $\begin{matrix} \times \\ (1 & - & 0) \\ (0 & - & 2) \end{matrix}$ 2	3	-5	5	3
越路中学校	0 $\begin{matrix} \times \\ (0 & - & 1) \\ (0 & - & 3) \end{matrix}$ 4	3 $\begin{matrix} \circ \\ (2 & - & 0) \\ (0 & - & 1) \end{matrix}$ 1	2 $\begin{matrix} \circ \\ (0 & - & 1) \\ (2 & - & 0) \end{matrix}$ 1		6	-1	5	2

〔Hリーグ結果〕

《会場：栄体育館》

	県央FC gray	長岡ビルボード U14	加茂市立葵中学校	大和中学校	勝ち点	得失点差	総得点	順位
県央FC gray		2 $\begin{matrix} \Delta \\ (2 & - & 0) \\ (0 & - & 2) \end{matrix}$ 2	4 $\begin{matrix} \circ \\ (1 & - & 0) \\ (3 & - & 0) \end{matrix}$ 0	3 $\begin{matrix} \Delta \\ (0 & - & 1) \\ (3 & - & 2) \end{matrix}$ 3	5	4	9	2
長岡ビルボード U14	2 $\begin{matrix} \Delta \\ (0 & - & 2) \\ (2 & - & 0) \end{matrix}$ 2		5 $\begin{matrix} \circ \\ (3 & - & 0) \\ (2 & - & 1) \end{matrix}$ 1	7 $\begin{matrix} \circ \\ (4 & - & 0) \\ (3 & - & 1) \end{matrix}$ 1	7	10	14	1
加茂市立葵中学校	0 $\begin{matrix} \times \\ (0 & - & 1) \\ (0 & - & 3) \end{matrix}$ 4	1 $\begin{matrix} \times \\ (0 & - & 3) \\ (1 & - & 2) \end{matrix}$ 5		3 $\begin{matrix} \circ \\ (1 & - & 0) \\ (2 & - & 1) \end{matrix}$ 1	3	-6	4	3
大和中学校	3 $\begin{matrix} \Delta \\ (1 & - & 0) \\ (2 & - & 3) \end{matrix}$ 3	1 $\begin{matrix} \times \\ (0 & - & 4) \\ (1 & - & 3) \end{matrix}$ 7	1 $\begin{matrix} \times \\ (0 & - & 1) \\ (1 & - & 2) \end{matrix}$ 3		1	-8	5	4

○2日目の組合せは、1日目の日程終了後、各リーグ1位・2位チームがラピカ体育館に集合し、18:00から抽選を行う。

○抽選の順番は、①各リーグ1位 ②各リーグ2位の順で行う。

○同一リーグの1位2位は一回戦で対戦しないようにする。

【2019年度 中越地区フットサル大会U-14 決勝トーナメント】
 [2日目・3日目組み合わせ]

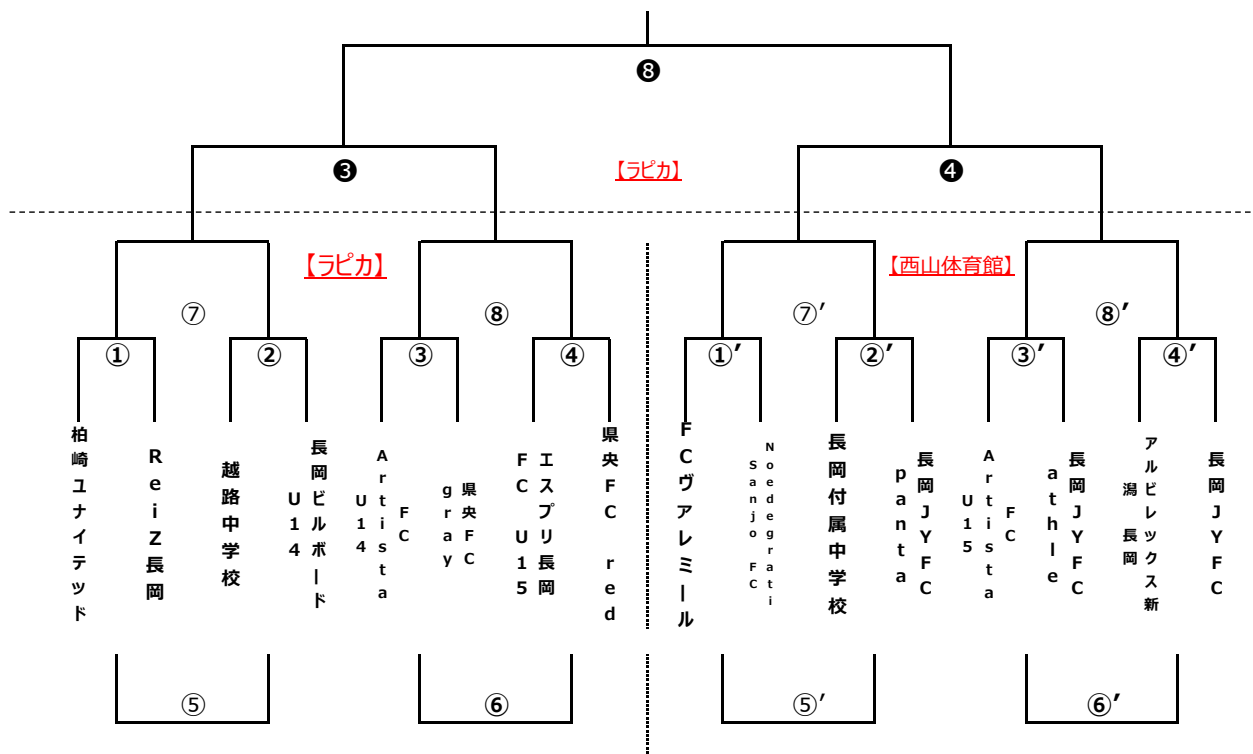

5・6・7・8位決定戦

3位決定戦

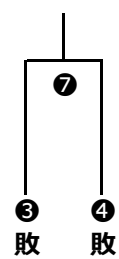
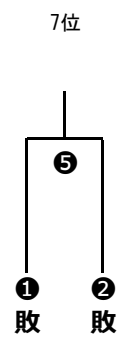
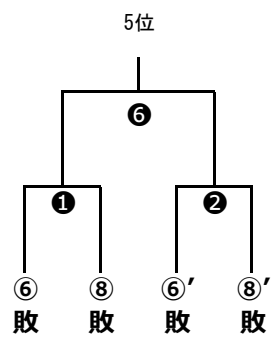

〔2日目 試合時間・組み合わせ・審判割り〕

ラピカ				西山体育館			
試合No	時間	対戦	審判	試合No	時間	対戦	審判
①	9:30~10:20	—	③	①'	9:30~10:20	—	③'
②	10:20~11:10	—	④	②'	10:20~11:10	—	④'
③	11:10~12:00	—	①	③'	11:10~12:00	—	①'
④	12:00~12:50	—	②	④'	12:00~12:50	—	②'
⑤	12:50~13:40	—	⑦	⑤'	12:50~13:40	—	⑦'
⑥	13:40~14:30	—	⑧	⑥'	13:40~14:30	—	⑧'
⑦	14:30~15:20	—	⑤	⑦'	14:30~15:20	—	⑤'
⑧	15:20~16:10	—	⑥	⑧'	15:20~16:10	—	⑥'

試合時間は8分-3分-8分 プレーイングタイム
タイムアウト前後半各チーム1回

〔3日目 試合時間・組み合わせ・審判割り〕

ラピカ			
試合No	時間	対戦	審判
①	9:30~10:20	—	③
②	10:20~11:10	—	④
③	11:10~12:00	—	派遣
④	12:00~12:50	—	派遣
⑤	12:50~13:40	—	①② 勝チーム
⑥	13:40~14:30	—	①② 敗チーム
⑦	14:30~15:20	—	⑧
⑧	15:20~16:10	—	派遣

試合時間は8分-3分-8分 プレーイングタイム
タイムアウト前後半各チーム1回