

【2020年度 中越地区フットサル大会U-14 1日目】

《会場：ラピカ体育館》

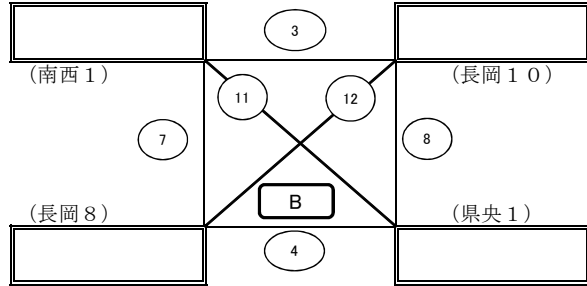

《会場：西山体育館》

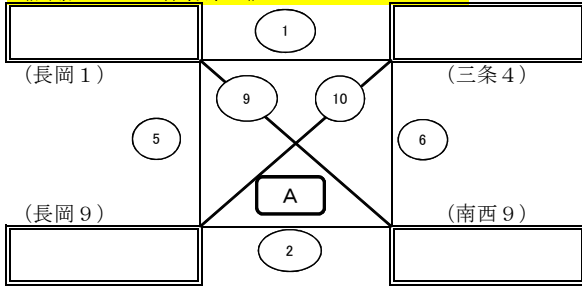
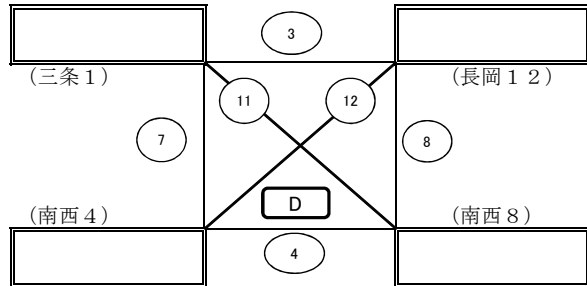
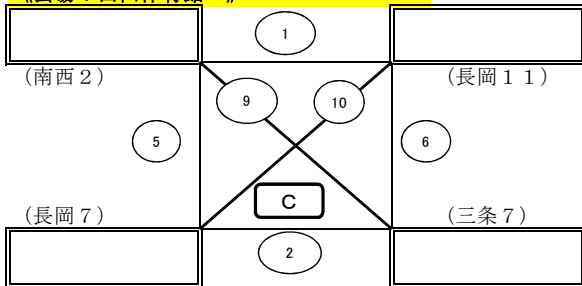

《会場：長岡市民体育館》

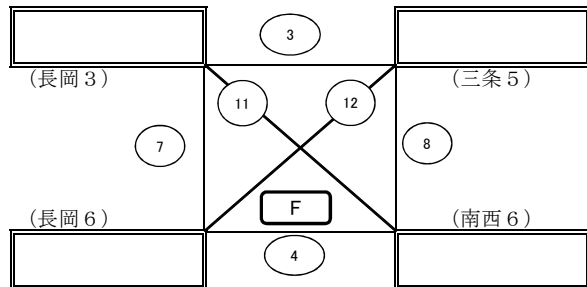
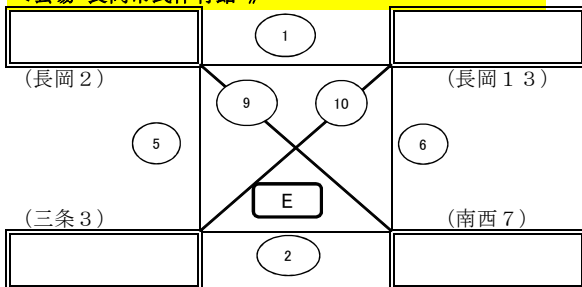

《会場：中之島体育館》

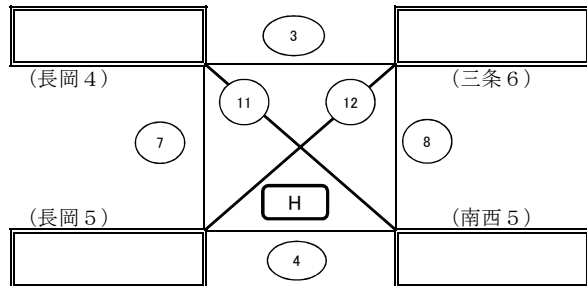
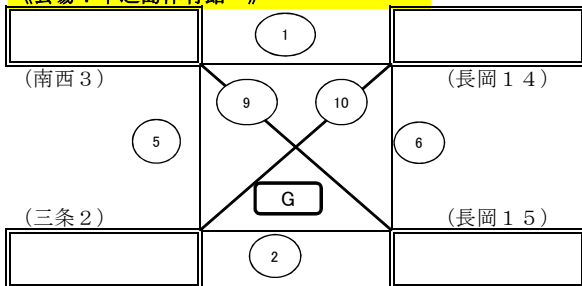

〔参加校ブロック割り〕

〔参加校ブロック割り〕					会場
A	長岡 1	長岡 9	三條 4	南西 9	ラピカ体育館
B	南西 1	長岡 8	長岡 10	県央 1	ラピカ体育館
C	南西 2	長岡 7	長岡 11	三條 7	西山体育館
D	三條 1	南西 4	長岡 12	南西 8	西山体育館
E	長岡 2	三條 3	長岡 13	南西 7	長岡市民体育館
F	長岡 3	長岡 6	三條 5	南西 6	長岡市民体育館
G	南西 3	三條 2	長岡 14	長岡 15	中之島体育館
H	長岡 4	長岡 5	三條 6	南西 5	中之島体育館

第1ポット(前年ベスト8)

第2ポット(前年ベスト16)

〔試合順と審判割り〕

試合No	試合時間	ラピカ体育館	西山体育館	長岡市民体育館	中之島体育館	審判
		A・Bリーグ	C・Dリーグ	E・Fリーグ	G・Hリーグ	
①	9:30～	0 . 0	0 . 0	0 . 0	0 . 0	③
②	10:05～	0 . 0	0 . 0	0 . 0	0 . 0	④
③	10:40～	0 . 0	0 . 0	0 . 0	0 . 0	①
④	11:15～	0 . 0	0 . 0	0 . 0	0 . 0	②
⑤	11:50～	0 . 0	0 . 0	0 . 0	0 . 0	⑦
⑥	12:25～	0 . 0	0 . 0	0 . 0	0 . 0	⑧
⑦	13:00～	0 . 0	0 . 0	0 . 0	0 . 0	⑤
⑧	13:35～	0 . 0	0 . 0	0 . 0	0 . 0	⑥
⑨	14:10～	0 . 0	0 . 0	0 . 0	0 . 0	⑪
⑩	14:45～	0 . 0	0 . 0	0 . 0	0 . 0	⑫
⑪	15:20～	0 . 0	0 . 0	0 . 0	0 . 0	⑨
⑫	15:55～	0 . 0	0 . 0	0 . 0	0 . 0	⑩

試合時間は6分ー3分ー6分 プレーイングタイム

〔Aリーグ結果〕

《会場：ラピカ体育館》

	0	0	0		勝ち点	得失点差	総得点	順位
0	<del>0</del>	( - )	( - )	( - )				
0	( - )	<del>0</del>	( - )	( - )				
0	( - )	( - )	<del>0</del>	( - )				
	( - )	( - )	( - )	<del>0</del>				

〔Bリーグ結果〕

《会場：ラピカ体育館》

	0	0	0	0	勝ち点	得失点差	総得点	順位
0	<del>0</del>	( - )	( - )	( - )				
0	( - )	<del>0</del>	( - )	( - )				
0	( - )	( - )	<del>0</del>	( - )				
0	( - )	( - )	( - )	<del>0</del>				

〔Cリーグ結果〕

《会場：西山体育館》

	0	0	0	0	勝ち点	得失点差	総得点	順位
0	<del>0</del>	( - )	( - )	( - )				
0	( - )	<del>0</del>	( - )	( - )				
0	( - ) ×	( - )	<del>0</del>	( - )				
0	( - ) ×	( - )	( - )	<del>0</del>				

[Dリーグ結果]

《会場：西山体育館》

	0	0	0	0	勝ち点	得失点差	総得点	順位
0		( - )	( - )	( - )				
0	( - )		( - )	( - )				
0	( - )	( - )		( - )				
0	( - )	( - )	( - )					

[Eリーグ結果]

《会場：長岡市民体育館》

	0	0	0	0	勝ち点	得失点差	総得点	順位
0		( - )	( - )	( - )				
0	( - )		( - )	( - )				
0	( - )	( - )		( - )				
0	( - )	( - )	( - )					

[Fリーグ結果]

《会場：長岡市民体育館》

	0	0	0	0	勝ち点	得失点差	総得点	順位
0		( - )	( - )	( - )				
0	( - )		( - )	( - )				
0	( - )	( - )		( - )				
0	( - )	( - )	( - )					

[Gリーグ結果]

《会場：中之島体育館》

	0	0	0	0	勝ち点	得失点差	総得点	順位
0		( - )	( - )	( - )				
0	( - )		( - )	( - )				
0	( - )	( - )		( - )				
0	( - )	( - )	( - )					

[Hリーグ結果]

《会場：中之島体育館》

	0	0	0	0	勝ち点	得失点差	総得点	順位
		( - )	( - )	( - )				
	( - )		( - )	( - )				
	( - )	( - )		( - )				
	( - )	( - )	( - )					

○2日目の組合せは、1日目の日程終了後、各リーグ1位・2位チームがラピカ体育館に集合し、18:00から抽選を行う。

○抽選の順番は、①各リーグ1位 ②各リーグ2位の順で行う。

○同一リーグの1位2位は一回戦で対戦しないようにする。

【2020年度 中越地区フットサル大会U-14 決勝トーナメント】  
 【2日目・3日目組み合わせ】

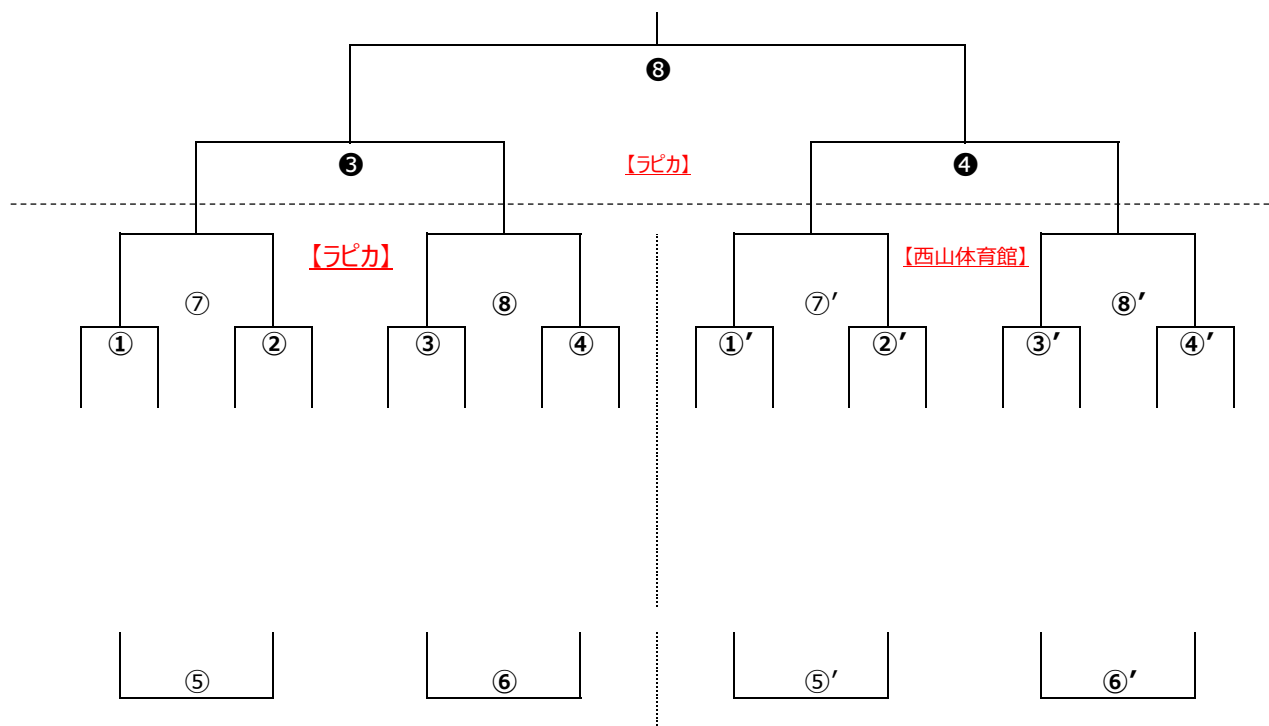

5・6・7・8位決定戦

3位決定戦

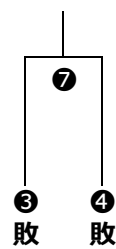
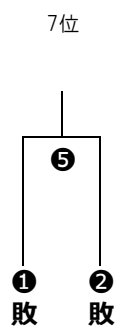
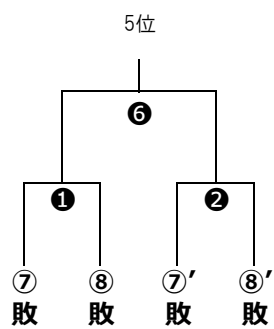

〔2日目 試合時間・組み合わせ・審判割り〕

ラピカ				西山体育館			
試合No	時間	対戦	審判	試合No	時間	対戦	審判
①	9:30~10:20	—	③	①'	9:30~10:20	—	③'
②	10:20~11:10	—	④	②'	10:20~11:10	—	④'
③	11:10~12:00	—	①	③'	11:10~12:00	—	①'
④	12:00~12:50	—	②	④'	12:00~12:50	—	②'
⑤	12:50~13:40	—	⑦	⑤'	12:50~13:40	—	⑦'
⑥	13:40~14:30	—	⑧	⑥'	13:40~14:30	—	⑧'
⑦	14:30~15:20	—	⑤	⑦'	14:30~15:20	—	⑤'
⑧	15:20~16:10	—	⑥	⑧'	15:20~16:10	—	⑥'

試合時間は8分-3分-8分 プレーイングタイム  
タイムアウト前後半 1分 各チーム1回

〔3日目 試合時間・組み合わせ・審判割り〕

ラピカ			
試合No	時間	対戦	審判
①	9:30~10:20	—	③
②	10:20~11:10	—	④
③	11:10~12:00	—	派遣
④	12:00~12:50	—	派遣
⑤	12:50~13:40	—	①② 勝ちチーム
⑥	13:40~14:30	—	①② 敗チーム
⑦	14:30~15:20	—	⑧
⑧	15:20~16:10	—	派遣

試合時間は8分-3分-8分 プレーイングタイム  
タイムアウト前後半各チーム1回

2020年度 全日本フットサル大会 U-14  
新潟県中越地区予選 最終順位

- 1位** \_\_\_\_\_
- 2位** \_\_\_\_\_
- 3位** \_\_\_\_\_
- 4位** \_\_\_\_\_
- 5位** \_\_\_\_\_
- 6位** \_\_\_\_\_
- 7位** \_\_\_\_\_
- 8位** \_\_\_\_\_

上位8チーム県大会進出